

小屋裏排熱エコルーバー (K5568) 施工要領書

1. 外付 エコルーバー 部品構成図

(A) 材質: アルミニウム合金 (#16防虫網付)

(B) 材質: ステンレス (#14)

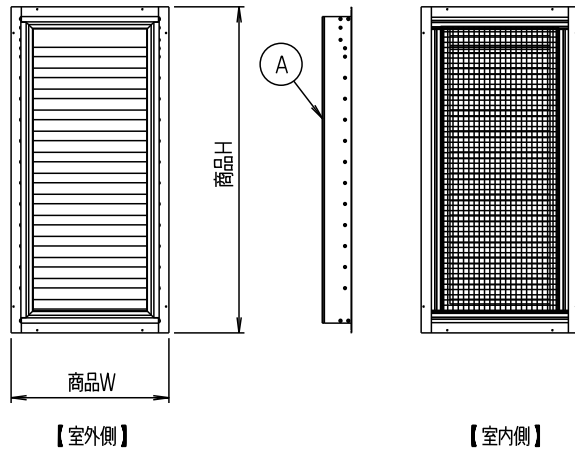

2. 施工断面図

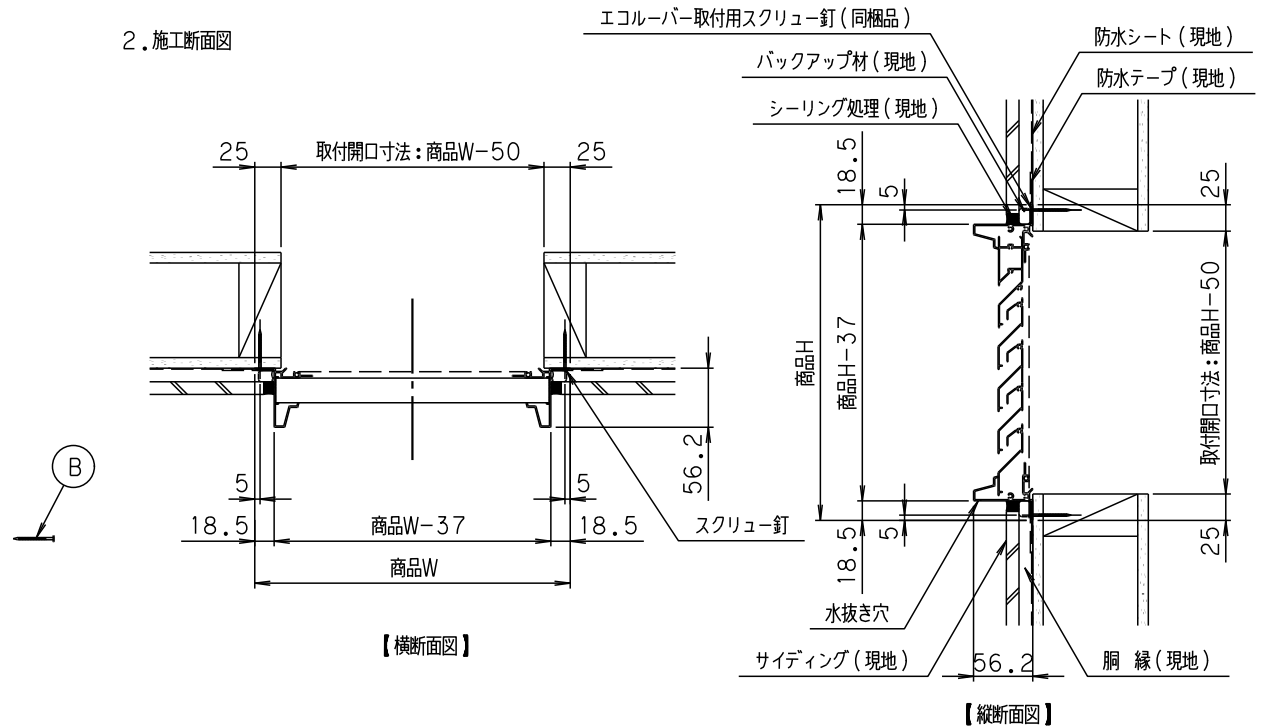

3. 施工手順図

3-1. 取り付け開口寸法

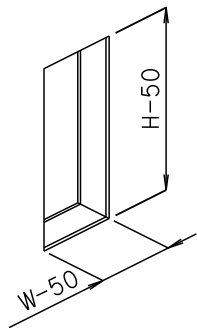

3-2. 外付 エコルーバー取付

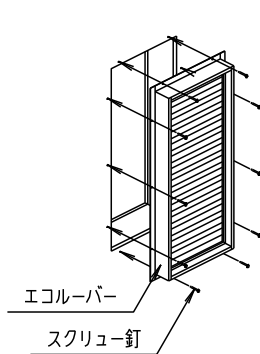

3-3. 防水シート、防水テープ貼付

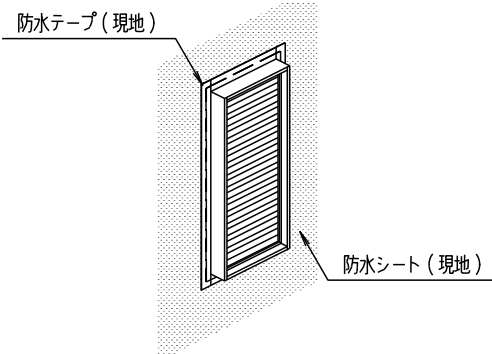

3-4. 胴縁取付

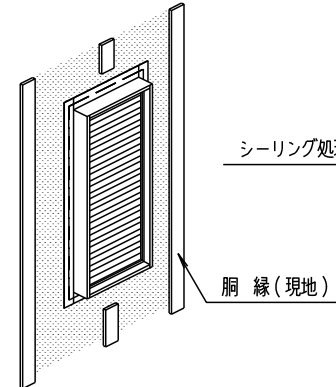

3-5. サイディング取付、シーリング処理

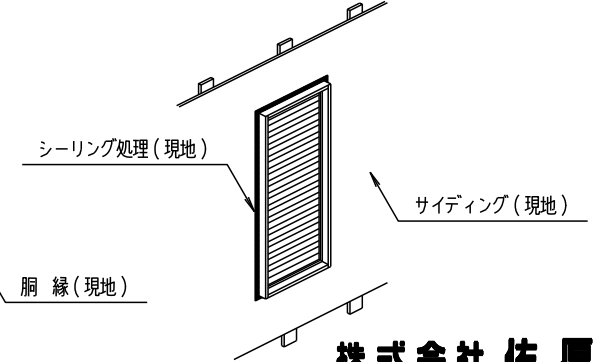

株式会社 佐原
SAHARA JPN

ZAA008-FD01